

5^{ÈME} ÉDITION

MENUISERIES SUR-MESURE EN PVC ET ALUMINIUM



Novelis
Votre ouverture sur le futur

BIENVENUE DANS UNE SOCIÉTÉ AU SERVICE DE SES CLIENTS...

- Basée à proximité de Lyon, NOVELIS est spécialisée dans la production de menuiseries sur-mesure en rénovation comme en neuf, en PVC et ALUMINIUM.
- Un atelier intégré de cintrage pour menuiseries PVC et ALUMINIUM nous permet d'offrir un service complet à nos partenaires.
- Plus de 140 personnes travaillent quotidiennement pour produire et livrer vos menuiseries sur-mesure.
- Plus de 50 000 m² d'usines internes permettent de fabriquer près de 100 000 menuiseries par an.





- Une fabrication Française certifiée par les organismes officiels, conforme aux législations en vigueur et ouvrant droits aux dispositifs fiscaux.
- Une production de menuiseries réalisée à partir de composants de marques (profils, ferrage, verres) reconnues pour leur qualité.
- Des délais fiables grâce à une organisation inédite et un important stock de profils PVC et ALUMINIUM.
- Un rapport qualité/prix/service inédit.
- Des moyens logistiques "sur-mesure" adaptés aux professionnels.

...METTEZ TOUTES LES CHANCES DE VOTRE CÔTÉ

UNE FABRICATION FRANÇAISE CERTIFIÉE



- Tous les produits vendus par NOVELIS sont fabriqués dans ses usines de Villefranche-sur-Saône (69).
- Les gammes PVC bénéficient de l'avis technique du CSTB et sont fabriquées sous la certification NF*.
- Les gammes ALUMINIUM bénéficient de l'avis technique du CSTB et du label qualicoat sur le laquage.
- Les marques de composants les plus réputées ont été sélectionnées (KÖMMERLING – MACO – PROFILS SYSTEMES SOMFY – SELVE – Dr. HAHN, etc...) pour garantir la meilleure qualité de produits.



* Selon dispositions du certificat fenêtres PVC NOVELIS : n° 266-125
NORALIS : n° 267-124.
Conformément au référentiel NF 220 - Révision n°8



- **Un service commercial expérimenté**
- **Un bureau d'étude compétent**
- **Un pôle saisie de commandes fiable**
- **Un service logistique professionnel**
- **Un service autour de la vente efficace**
- **Un service informatique et maintenance performant**

ENTREZ DANS UN MONDE DE SOLUTIONS

SOLUTIONS PVC 70mm POUR LA RÉNOVATION ET LE NEUF

PROFILS KOMMERLING, LA RÉFÉRENCE SUR LE MARCHÉ DES FENÊTRES PVC



En neuf comme en rénovation, la conception technique inédite et le design soigné de cette gamme offrent un grand confort ainsi qu'une parfaite intégration dans l'Habitat.

Nos seuils en aluminium permettent le passage PMR.

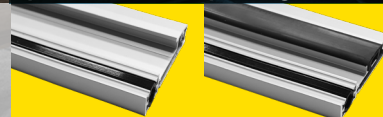

Les petits plus font toute la différence !

Paumelles laquées époxy deux couches, avec vis cachées, bague nylon antisalissure. Une bille améliore la rotation des ouvrants.



L'engagement NOVELIS

Toutes les menuiseries PVC que nous vous proposons sont garanties sans plomb.

Le + matière

Greenline : l'unique marque déposée garantissant un PVC sans plomb.



Pose en neuf

Couvre joint tubulaire
⇒ finition et robustesse



Finition
RAL 7016 granité
⇒ aspect aluminium

100/120/140/160 mm

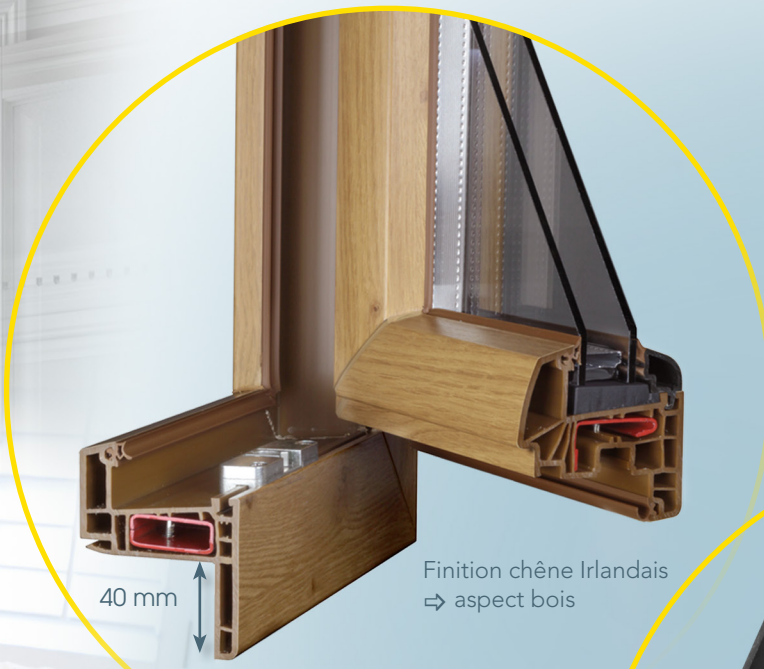

Finition chêne Irlandais
⇒ aspect bois

40 mm

Pose en rénovation

Recouvrement de 40 mm

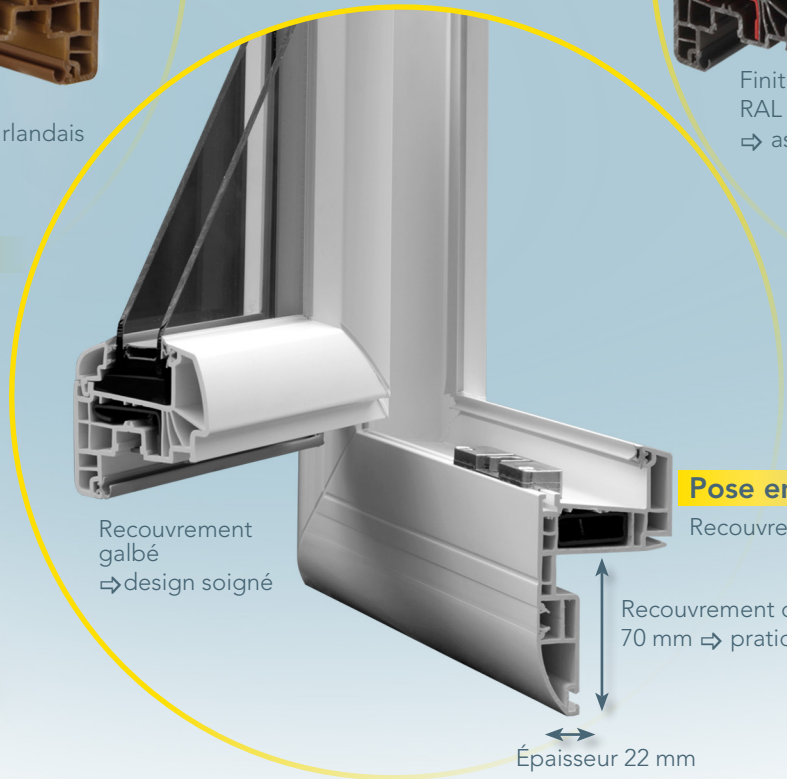

Recouvrement galbé
⇒ design soigné

Pose en rénovation

Recouvrement de 70 mm

Recouvrement de 70 mm ⇒ pratique

Épaisseur 22 mm
pour rattrapage tapées persiennes ⇒ pratique

Nos coloris

Donnez de la couleur à vos fenêtres PVC

Teinté dans la masse

RAL* 9016 blanc	RAL* 9001 beige	RAL* 7047 gris
-----------------	-----------------	----------------

* RAL approchant

Plaxage deux faces ou une face extérieure

RAL* 7016 Anthracite	Chêne doré	Acajou	Chêne irlandais	Noyer
----------------------	------------	--------	-----------------	-------

* RAL approchant

Plaxage une face uniquement

Brun Chocolat	Gris basalte RAL 7012
---------------	-----------------------

Distinguez-vous en optant pour des menuiseries couleur en toute sérénité : Les couleurs NOVELIS sont certifiées et garanties par des avis techniques.

SOLUTIONS PVC 70MM POUR LA RÉNOVATION

RÉUSSIR SA RÉNOVATION

Rénovez et valorisez votre patrimoine avec des menuiseries aux qualités et aux performances reconnues.



Fixation



Vis de fixation adaptées fournies systématiquement avec les fenêtres.

Nouveau dormant

Rénovation, recouvrement 70 mm et compensation de 22 mm



greenline



Conception technique

Sa conception inédite lui permet de dépasser les exigences standards du marché thermique et acoustique.



Battement central et poignée centrée

L'élégance et la finesse du battement central peuvent être soulignées par une poignée centrée optionnelle.

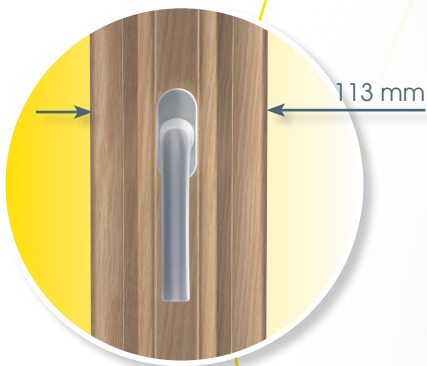

Les assemblages

NOVELIS apporte le plus grand soin dans ses assemblages réalisés par thermosoudure. Testés chaque matin, ils sont parmi les plus solides et assurent une étanchéité parfaite.

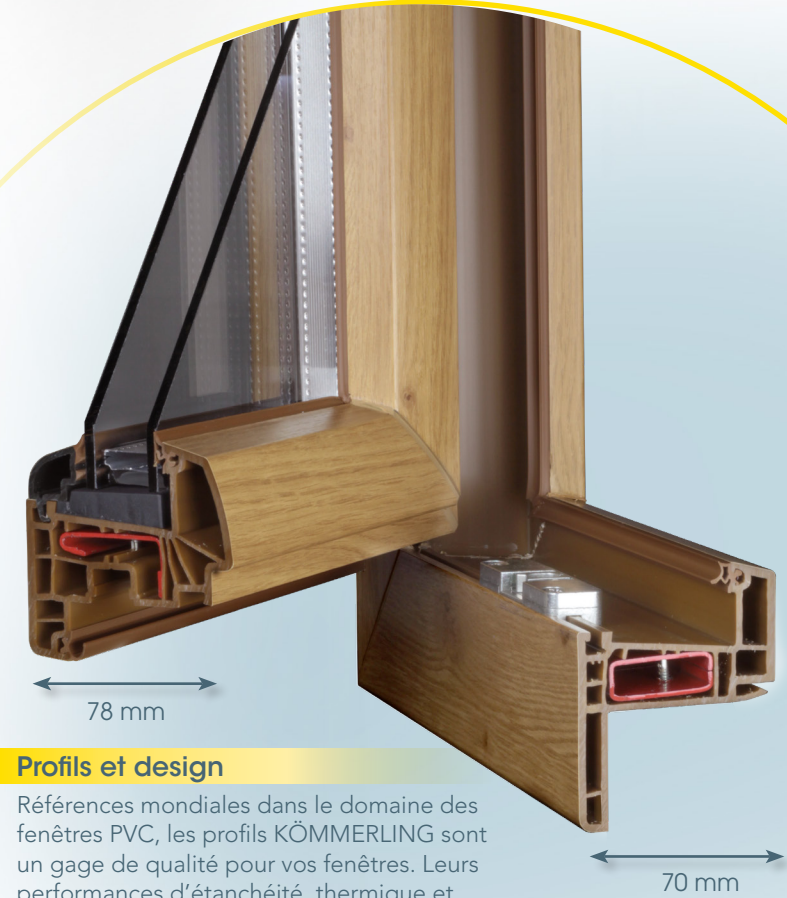

Profils et design

Références mondiales dans le domaine des fenêtres PVC, les profils KÖMMERLING sont un gage de qualité pour vos fenêtres. Leurs performances d'étanchéité, thermique et acoustique sont inédites. Le design et la finition permettent d'obtenir des fenêtres valorisantes.

Rénovation

Avec ses 5 types de recouvrements de 30, 40, 60 mm, 40 mm et 70 mm à compensateur intégré, la gamme 70 mm s'adapte à toutes les situations de rénovation.

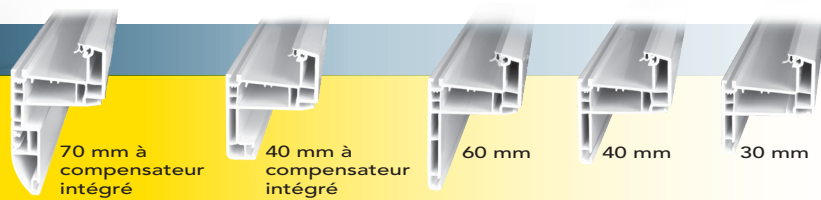

SOLUTIONS PVC 70MM POUR LE NEUF

INVESTIR POUR L'AVENIR

L'investissement d'une vie mérite des menuiseries de qualité. Design et performants, les produits NOVELIS respectent les réglementations en vigueur et sauront vous accompagner dans le temps.



Dormants monoblocs



70 mm



100 mm



120 mm



140 mm



160 mm



greenline



Finition parfaite

Le recouvrement de 20 mm vient recouvrir le doublage.

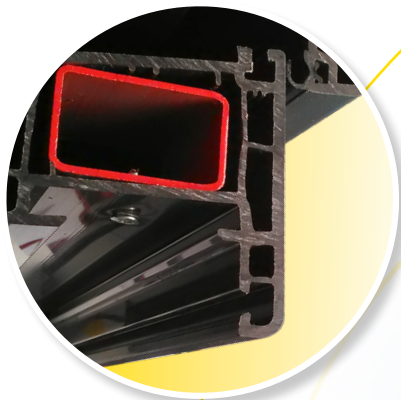

Performances

Grâce à sa conception inédite, cette menuiserie dépasse les exigences standards du marché.

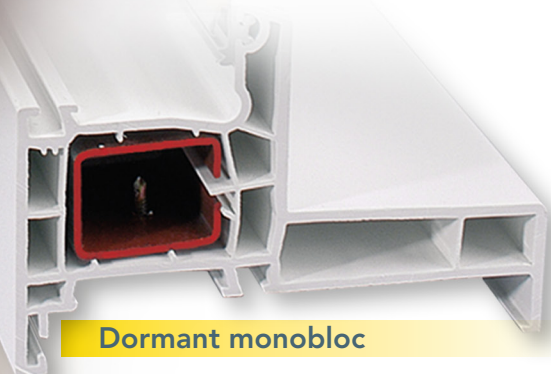
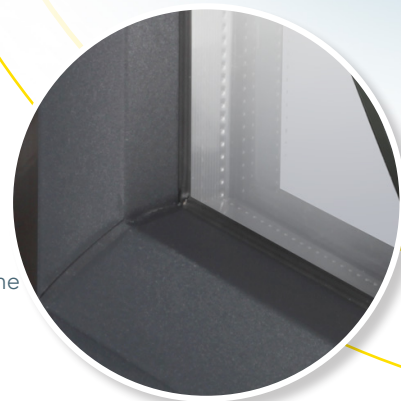
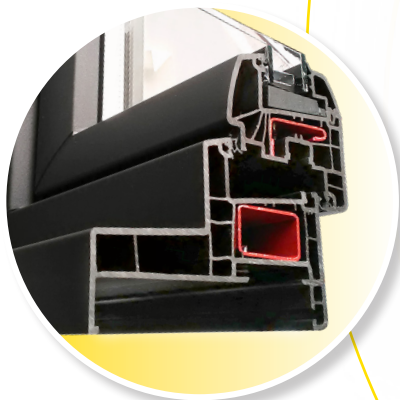

Dormant monobloc

NOVELIS s'adapte à vos besoins en proposant une gamme de dormants neufs pour un doublage de 70/100/120/140 ou 160 mm, en fonction de l'épaisseur de l'isolation.

Le + produit : RAL 7016

Moderne, ce coloris Gris Anthracite apporte une touche design comparable à l'aluminium tout en préservant la performance thermique.

SOLUTIONS COULISSANTS ALUMINIUM POUR LA RÉNOVATION

OUVERTURE SUR LA LUMIÈRE

Profils
SYSTEMES

Déclinés en 2, 3 ou 4 vantaux, les coulissants optimisent votre espace et vous offrent la lumière naturelle. L'aluminium, par sa rigidité, est parfaitement adapté aux grandes dimensions.



Coulissant rénovation

Le dormant de rénovation NOVELIS offre une finition supérieure grâce au recouvrement de 30 mm intégré au dormant. Possibilité de recouvrement de 30, 55 ou 70 mm grâce à un couvre-joint à clipper.

Options

Donnez de la couleur à vos fenêtres ALU

COLORIS DEUX FACES

RAL 9016 Satiné	RAL 1247 Fine structure	RAL 7016 Fine structure	RAL 1015 Satiné	RAL 7035 Satiné
--------------------	----------------------------	----------------------------	--------------------	--------------------

Offre optionnelle

RAL 9005 Fine structure	RAL 3004 Satiné	RAL 9006 Satiné	RAL 7022 Fine structure	RAL 2100 Fine structure	RAL 7039 Fine structure
----------------------------	--------------------	--------------------	----------------------------	----------------------------	----------------------------

Ton Bois

Chêne doré



Pour le neuf : retrouvez nos solutions dans le catalogue NORALIS.



Poignée **standard**
modèle **Hoppe**
⇒ qualité,
⇒ design moderne



Poignée **rétractable**
en option



Nouvelle poignée
design 20° en option
⇒ fonctionnement intuitif,
⇒ design moderne



Embout finition à glissière
pour montant chicane.



Aluminium à rupture
thermique de dernière
génération **respectant les
réglementations les
plus récentes.**

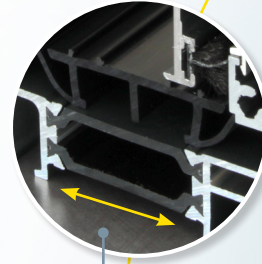

Épaisseur 42 mm

Vitrages isolant standard
de 28 mm pour **plus
de confort.**

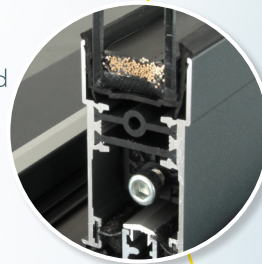

34 mm

Section d'aluminium
réduite pour **plus de
lumière.**

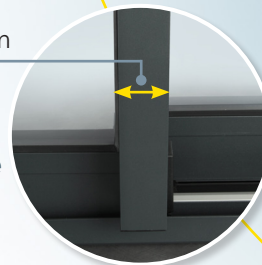

Design cubique

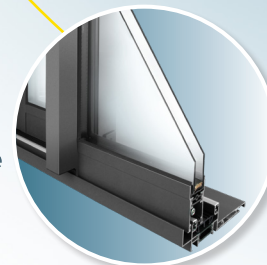

Coulissant classique

l'avantage du gain de place
et de lumière

BICOLORE

Ext couleur / Int blanc

9016 Satiné Chêne doré	9016 Satiné RAL 7016	9016 Satiné RAL 7012	9016 Satiné RAL 1247
---------------------------------	-------------------------------	-------------------------------	-------------------------------

LAQUAGE
GARANTI

25
ANS

Garantie inédite
de 25 ans sur le laquage

Novelis
Votre ouverture sur le futur

SOLUTIONS FRAPPE ALUMINIUM POUR LA RÉNOVATION

OPTEZ POUR LA VALEUR SÛRE

Matériau noble, l'aluminium offre un design, un confort et une valeur ajoutée à votre logement. Avec une large offre couleur, l'architecture et la créativité peuvent s'exprimer.



Pour le neuf : retrouvez nos solutions dans le catalogue NORALIS.

Options

Donnez de la couleur à vos fenêtres ALU

COLORIS DEUX FACES

RAL 9016 Satiné	RAL 1247 Fine structure	RAL 7016 Fine structure	RAL 1015 Satiné	RAL 7035 Satiné
--------------------	----------------------------	----------------------------	--------------------	--------------------

Offre optionnelle

RAL 9005 Fine structure	RAL 3004 Satiné	RAL 9006 Satiné	RAL 7022 Fine structure	RAL 2100 Fine structure	RAL 7039 Fine structure
----------------------------	--------------------	--------------------	----------------------------	----------------------------	----------------------------

Ton Bois

Chêne doré



Moderne, soigné et doté d'un **design privilégiant la lumière.**



Vue ext.

Aluminium à rupture thermique de dernière génération **respectant les réglementations les plus récentes.**

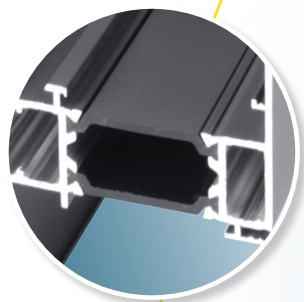

Vitrage isolant standard de 28 mm pour **plus de confort.**

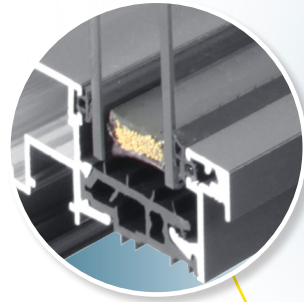

Finitions soignées grâce aux **couvres joints intégrés en rénovation (40 mm).**

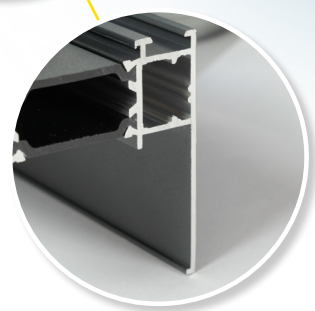

PROFILÉS ALUMINIUM RPT



Poignée design

Battement central extra fin de 73 mm pour plus de lumière. Poignée de qualité reconnue (marque Hoppe).

LAQUAGE GARANTI

25 ANS

Garantie inédite
de 25 ans sur le laquage

BICOLORE

Ext couleur / Int blanc

9016 Satiné Chêne doré	9016 Satiné RAL 7016	9016 Satiné RAL 7012	9016 Satiné RAL 1247
---------------------------	-------------------------	-------------------------	-------------------------



SOLUTIONS PORTES D'ENTRÉE PVC

UN CHOIX PERTINENT

La porte d'entrée est la menuiserie la plus importante de votre logement. Elle contribue à embellir la façade tout en assurant l'isolation et la sécurité. La robustesse des portes NOVELIS est assurée par des choix techniques très rigoureux.



Panneaux décoratifs

La conception inédite du double pli et l'épaisseur de 31 mm leur garantissent une grande résistance mécanique.

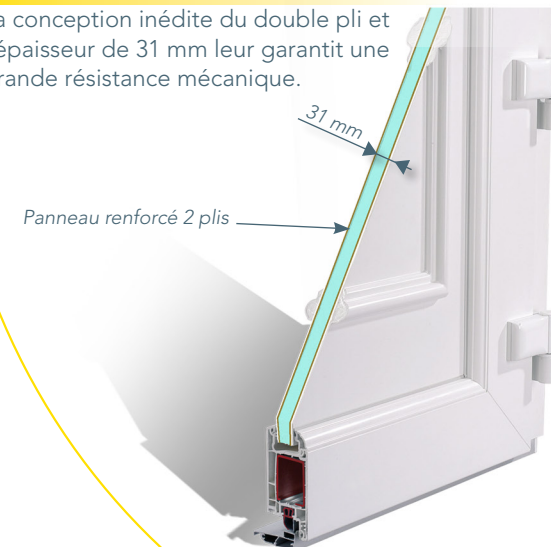

Sécurité

Partez l'esprit tranquille grâce à la serrure 5 points de série ou le pack sérénité en option (crémone crochets + barillet renforcé et carte propriétaire).



Modèles

Le choix qui vous ressemble parmi nos 120 modèles classiques ou contemporains (voir notre catalogue portes NOVELIS).



Vitrages

Les modèles de portes vitrées sont systématiquement équipés de vitrages contre l'effraction.



Paumelles

Face à une utilisation intensive et une recherche esthétique, les paumelles Dr. HAHN, vissées dans les renforts, apportent une réponse efficace et pratique (réglage tridimensionnel).

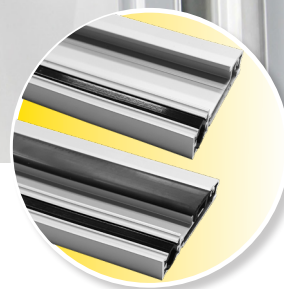

Accessibilité

Tous les seuils aluminium des portes NOVELIS sont agréés PMR. L'option seuil magnétique renforcera la performance d'étanchéité.



greenline



L'engagement NOVELIS

Toutes les menuiseries PVC que nous vous proposons sont garanties sans plomb.

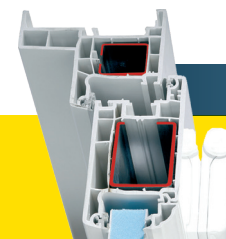

Renfort total

Autre plus à souligner, une question de sécurité et de pérennité, les ouvrants et les dormant sont systématiquement renforcés.

SOLUTIONS PORTES D'ENTRÉE ALUMINIUM

LA VALEUR AJOUTÉE

Quel que soit le modèle choisi, l'aluminium apporte une valeur ajoutée incomparable à votre porte d'entrée. Les multiples solutions de couleurs disponibles en aluminium permettent d'obtenir une réponse très personnalisée.

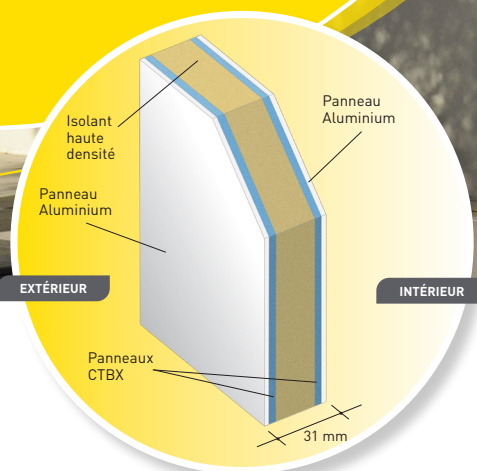

Sécurité et confort

Panneau Aluminium double pli 31 mm.

Équipements et options

Un grand choix de produits pour personnaliser vos portes d'entrée



Gamme composite

La qualité et le design poussés à l'extrême grâce à des panneaux d'une qualité inédite.



NOS PORTES D'ENTRÉE MONOBLOC ALUMINIUM

ESTHÉTISME, SÉCURITÉ ET ISOLATION

En neuf comme en rénovation, le large choix de portes d'entrée monobloc aluminium répond à vos attentes. Design inédit, couleur, sécurité, performances thermiques et confort d'utilisation permettent à ces portes d'offrir une valeur ajoutée singulière.

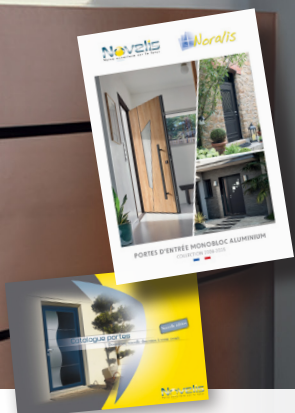

Performances



*UD jusqu'à 1,1 W/m².K pour portes pleines un vantail avec rejet d'eau

NOTRE OFFRE COULEUR

Teintes RAL standards

RAL 9016 Satiné	RAL1247 Fine structure	RAL 7016 Fine structure	RAL 1015 Satiné	RAL 7035 Satiné
--------------------	---------------------------	----------------------------	--------------------	--------------------

Teintes RAL optionnelle

RAL 9005 Fine structure	RAL 3004 Satiné	RAL 9006 Satiné	RAL 2100 Fine structure	RAL 7039 Fine structure
----------------------------	--------------------	--------------------	----------------------------	----------------------------

Ton Bois

Turner Oak	Chêne Irlandais	AnTeak
---------------	--------------------	--------

Personnalisez votre entrée
(voir catalogue Portes NOVELIS)



Les **paumelles SFS** allient esthétique, robustesse et réglage tridimensionnel.

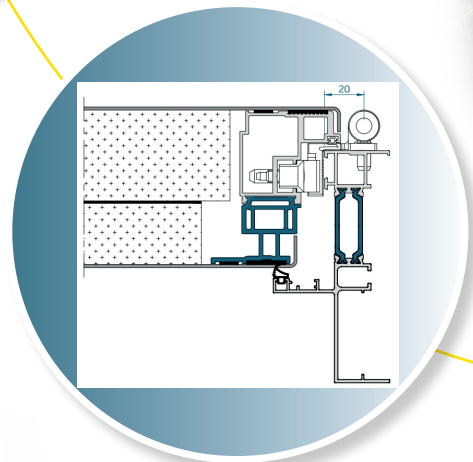

zoom sur le dormant



L'ALUMINIUM CHEZ NOVELIS/ NORALIS

COULEURS GARANTIES

20 ANS

QL Qualileague®
Traitement de surface
de l'aluminium
Certifié ISO 9001

qm Qualmarine®
Aluminium Lacé
Haute Qualité
Certifié ISO 9001

Novelis
Votre ouverture sur le futur

SOLUTIONS CINTRES & SPÉCIAUX

LA MAÎTRISE DES FORMES

En PVC ou en ALUMINIUM, NOVELIS dispose du savoir-faire pour répondre à vos attentes. Grâce à un personnel qualifié et des outils spécifiques, vos idées prennent vie.



Options

De nombreuses options sont à votre disposition pour personnaliser vos menuiseries.



L'engagement NOVELIS

Toutes les menuiseries PVC que nous vous proposons sont garanties sans plomb.

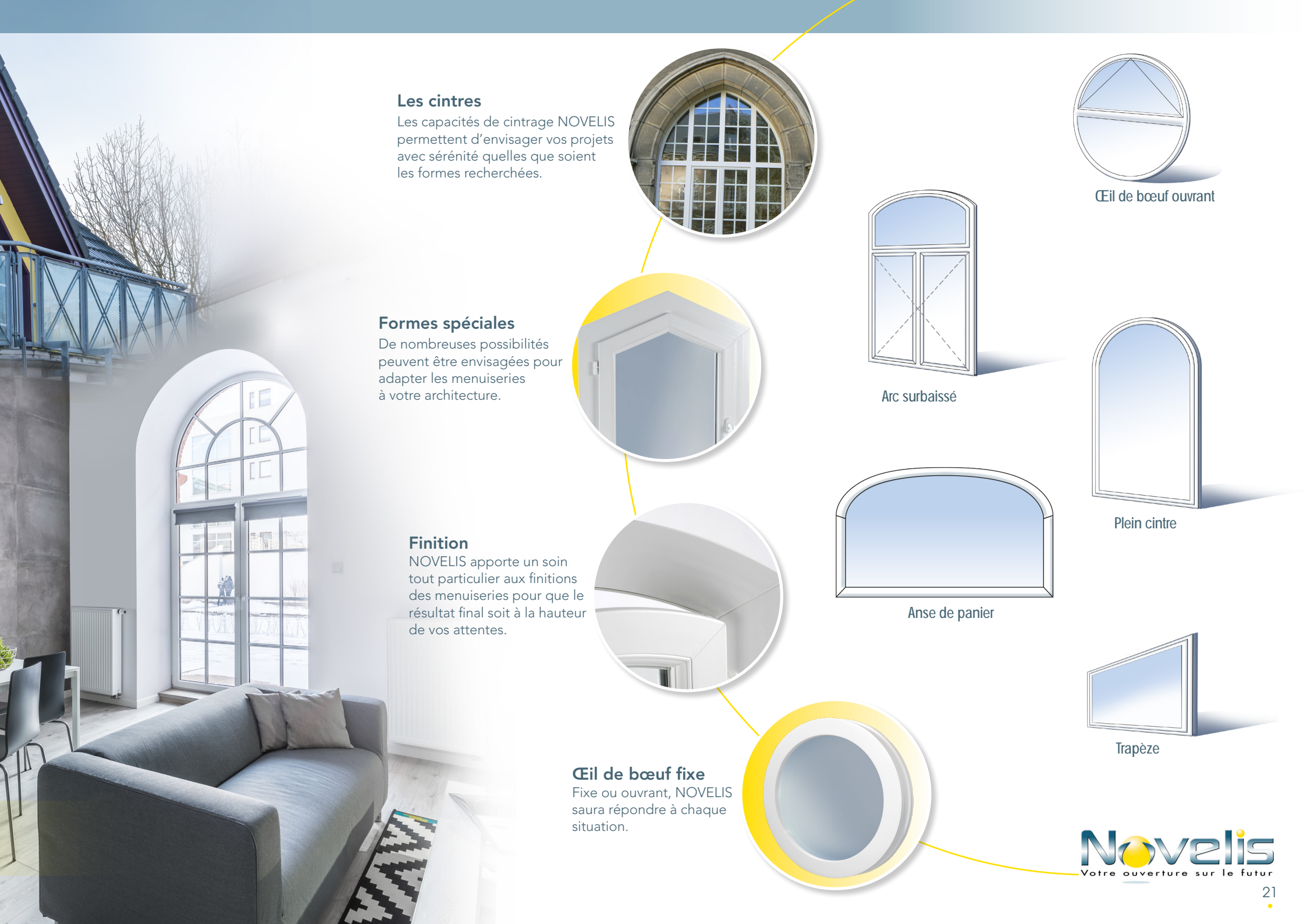

Les cintres

Les capacités de cintrage NOVELIS permettent d'envisager vos projets avec sérénité quelles que soient les formes recherchées.



Formes spéciales

De nombreuses possibilités peuvent être envisagées pour adapter les menuiseries à votre architecture.



Finition

NOVELIS apporte un soin tout particulier aux finitions des menuiseries pour que le résultat final soit à la hauteur de vos attentes.



Œil de bœuf fixe

Fixe ou ouvrant, NOVELIS saura répondre à chaque situation.

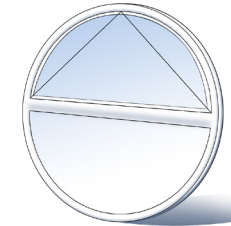
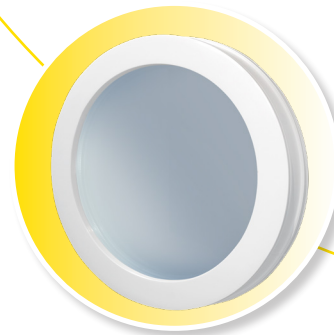

Œil de bœuf ouvrant

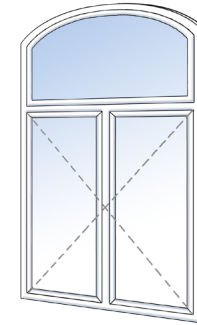

Arc surbaissé

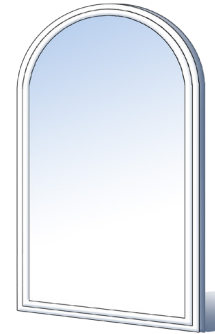

Plein cintre

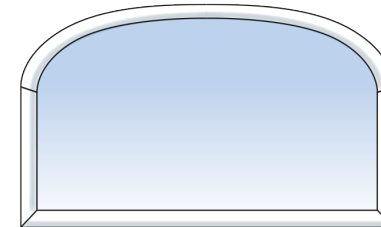

Anse de panier

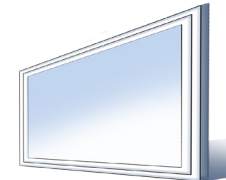

Trapèze

SOLUTIONS VITRAGES

LA HAUTE TECHNOLOGIE POUR VOTRE CONFORT

Les vitrages isolants atteignent des performances inédites en matière thermique, acoustique et esthétique. En fonction de vos exigences, sélectionnez le vitrage souhaité.

4/20/4 - Thermique

4/20/4 (PVC 70 mm et ALU) :
Double vitrage de 4 mm avec traitement thermique planitherm et gaz argon
Valeur thermique $U_g = 1.1 \text{ W} / (\text{m}^2 \cdot \text{k})$.
Valeur acoustique jusqu'à 29 DBA rw +ctr (série PVC 70 mm).

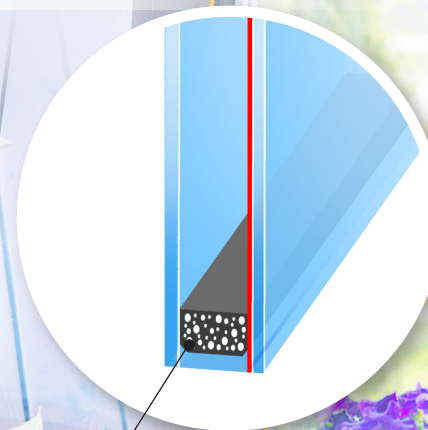

Intercalaire classique ou Warm edge

4/20/4 ONE - Thermique renforcée

Double vitrage 4/20/4 + planitherm renforcé et gaz argon haute densité. Sa performance est 10 % meilleure que la version classique.
Valeur thermique $U_g = 1.00 \text{ W} / (\text{m}^2 \cdot \text{k})$.
Valeur acoustique jusqu'à 29 DBA rw +ctr (série PVC 70 mm).

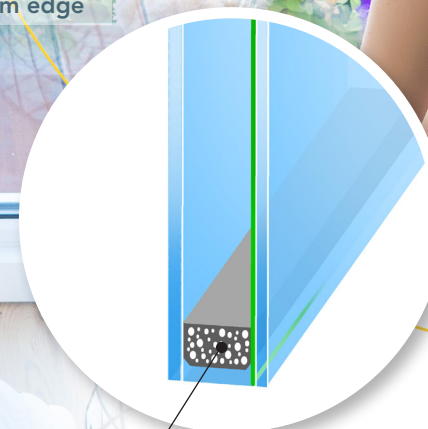

Intercalaire Warm edge

Vitrages spéciaux

Granité – Antélio clair – Antélio argent – Décoratif.
Un vitrage isolant spécialement conçu pour personnaliser son intérieur. Combinaison là aussi possible avec un vitrage thermique pour allier esthétique et confort absolu.

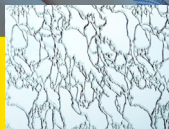

Delta



G200

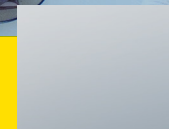

Matelux



Antélio

Le + produit

Les coloris des intercalaires Warm edge s'adaptent aux tons de vos menuiseries, TGI gris 7040 (standard) ou TGI noir 9005 (sur demande).

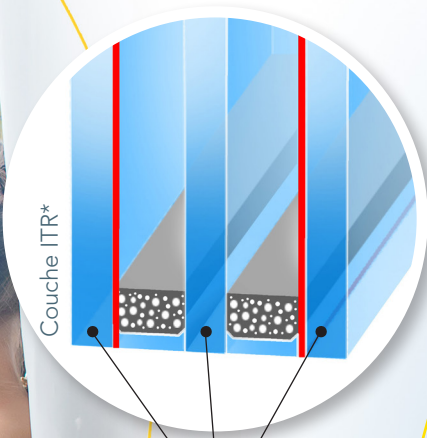

Couche ITR*

Triple vitrage

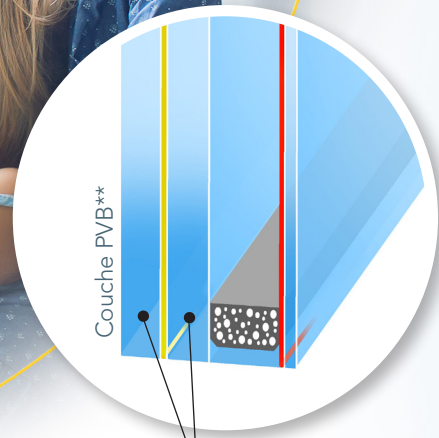

Couche PVB**

Verre feuilleté

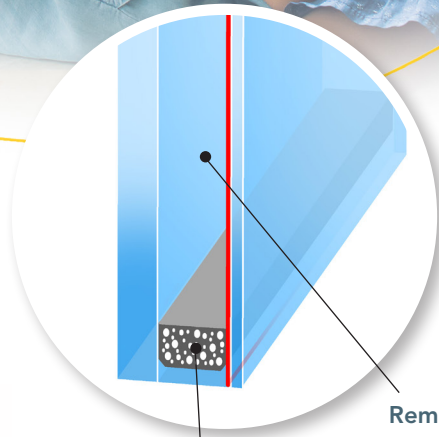

Remplissage gaz argon haute densité

Intercalaire classique ou Warm edge

Triple vitrage

4/10/4/10/4 planitherm gaz argon.
Ce triple vitrage vous assure une isolation thermique optimale.
Coefficient thermique du vitrage :
 $U_g = 0.60 \text{ W / (m}^2 \cdot \text{k)}$.

Sécurité

Utilisés pour la sécurité des biens et des personnes, les combinaisons de vitrages feuilletés sont liées par un ou plusieurs films PVB à haute résistance. La gamme est large (ex : 33/2-18-4 ; 44/2-16-4 ; SP10-14-4 etc...) et répond à toutes les exigences en matière d'assurance et de sécurité. Ces combinaisons intègrent des vitrages planitherm et du gaz argon pour conserver la performance thermique.

Phonique

En jouant sur l'épaisseur des verres, NOVELIS répondra à toutes les exigences acoustiques connues : 30DBA-35DBA-38DBA-40DBA.

Fonctionnement des vitrages isolants

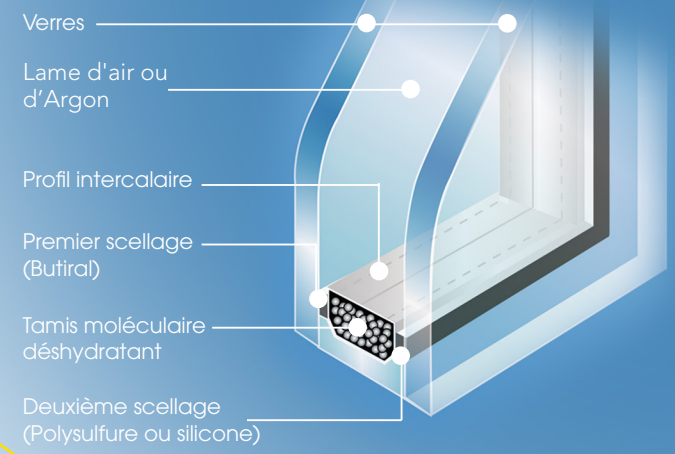
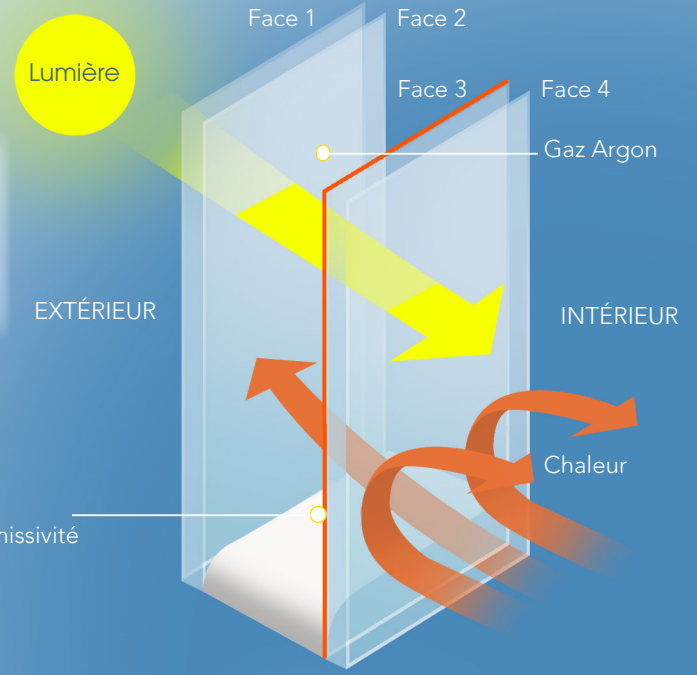

* Isolation Thermique Renforcé - ** Butyral de Polyvinyle

SOLUTIONS VOILETS ROULANTS

L'OCCULTATION PRATIQUE

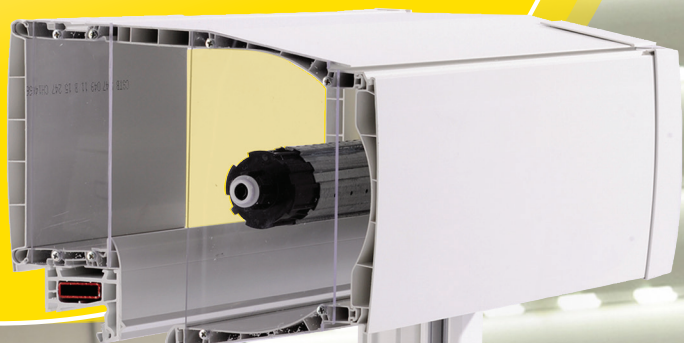

Solution Mezzo

Volet roulant bloc-baie extérieur

Il répond aux besoins du BBC, tout en offrant une qualité esthétique unique. Sobre, il bénéficie d'une conception innovante : isolations thermiques et phoniques optimales, il s'adapte parfaitement à la rénovation et peut s'adapter au neuf sous certaines conditions... Blanc, anthracite 7016, gris 7035 ou plaxé chêne doré, il existe en 170 mm et dispose exclusivement d'une manœuvre motorisée SOMFY.

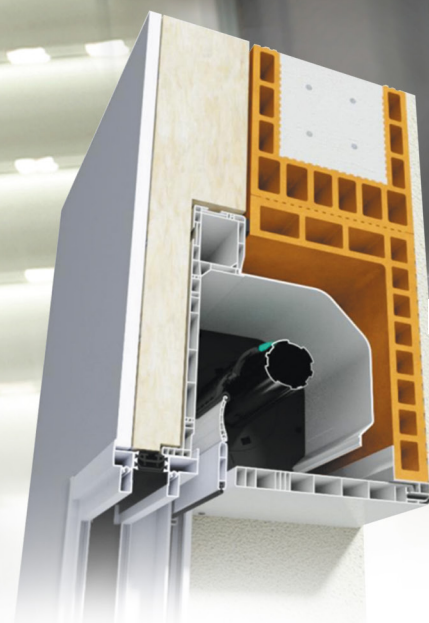

Solution Optibloc

Volet roulant bloc-baie pour coffre en demi-linteau

Réservée à la construction neuve, cette solution est la plus performante sur le plan thermique et d'étanchéité. Invisible, ce volet est aussi pratique car préréglé en usine. Manœuvre motorisée exclusivement.

Les lames

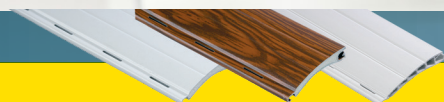

Il existe deux types de lames, PVC ou aluminium, avec plusieurs variantes de couleur. Les tabliers sont assemblés par agrafes, avec lame finale extrudée en aluminium.

Moteur et télécommande



Partenaire des plus grandes marques, NOVELIS a confié la motorisation de ses ouvertures à Somfy et Selve. Les moteurs sont actionnés via des commandes filaires ou radio (en option). Des systèmes de centralisation et de domotique sont disponibles (en option).



Façade clipsée

Elle offre une grande facilité de démontage et d'accessibilité au mécanisme ou au tablier.



Verrou automatique

Pour une sécurité totale, tous nos volets roulants sont équipés de verrous automatiques. La qualité NOVELIS se veut aussi très rassurante.



Tiroir

Console rigide avec tiroir et joues en acier galvanisé. Système permettant des interventions aisées sur les mécanismes.



Assemblage

Assemblage consolidé par l'insertion d'un renfort acier dans la traverse haute. L'ensemble volet/fenêtre offre ainsi de meilleures garanties de longévité.

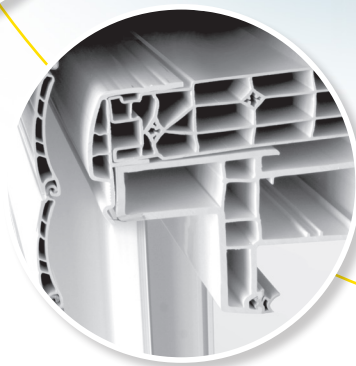

Solution Thermobloc

Volet roulant bloc-baie intérieur

avec performances thermiques et acoustiques élevées
Solution pratique pour le neuf et la rénovation. Design soigné pour une bonne intégration dans le logement. En lames PVC ou ALU, les tabliers sont manœuvrés par treuil ou moteur électrique. Deux hauteurs de caisson (195 mm ou 225 mm) pour optimiser le clair de vitrage. Décliner en coloris Blanc, Gris 7035, Beige 1015, plaxé Chêne Doré et Anthracite RAL7016.

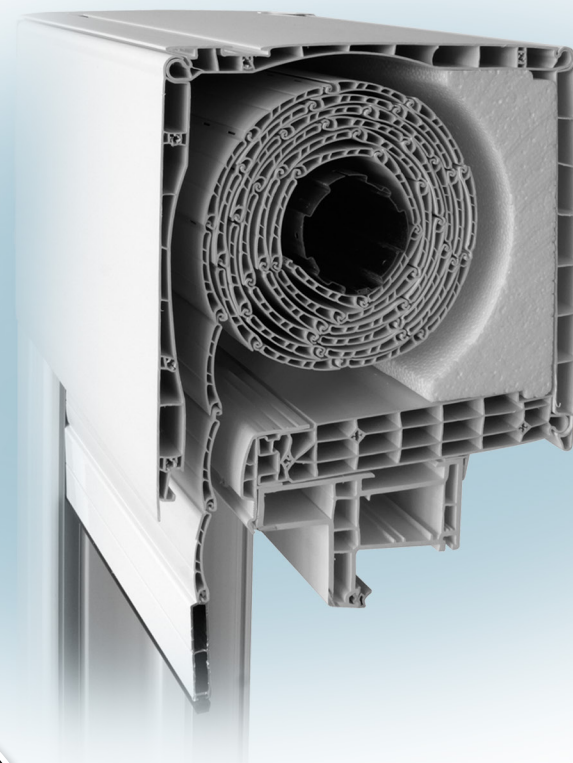

SOLUTIONS OUTILS D'AIDE À LA VENTE

UN VÉRITABLE PARTENARIAT

Avec une équipe de technico-commerciaux située à proximité de chez vous, vous bénéficiez d'un vrai accompagnement commercial. NOVELIS met à votre disposition un ensemble d'outils d'aide à la vente.

Les éditions

Le dépliant 4 volets. L'outil d'aide à la réflexion !

Condensé de la plaquette, ce dépliant est un atout essentiel dans votre démarche commerciale. Remis à vos clients, il se révèle une aide précieuse à la prise de décision ou à la commande d'autres produits.

Photos et caractéristiques non contractuelles

La plaquette 28 pages Le support d'aide à la vente !

Pour vous soutenir dans vos démarches commerciales, cette plaquette contient toute la gamme NOVELIS, en neuf comme en rénovation. Elle met en avant les principales qualités techniques et esthétiques de nos produits.

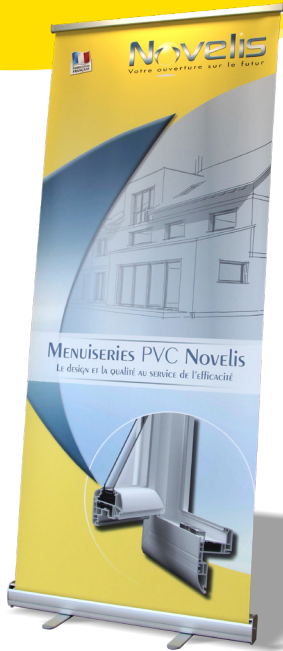

Roll-up Novelis





La valise de démonstration

Le plein d'échantillons à emporter partout avec vous !

Petits bois, dormants, habillages, seuils, matières, couleurs... La valise NOVELIS contient tous les éléments indispensables pour présenter la qualité de nos produits et pour une démonstration technique parfaite chez vos clients.



Tarifs informatiques

Les tarifs NOVELIS sont disponibles sur les logiciels spécifiques les plus réputés du marché.



Le web

Le site www.novelis.fr

Grâce à son espace dédié aux professionnels, ce site vous permet de rester en lien direct avec toute l'actualité NOVELIS, d'accéder à nos informations, aux dernières tendances, à nos innovations... Vous pouvez télécharger nos documents techniques en quelques clics seulement : plans de coupe, certificats qualité...

Photos et caractéristiques non contractuelles

LE CHOIX DE NOVELIS : M

- Une fabrication Française certifiée par les organismes AFNOR
- Une production de menuiseries réalisées à partir de coupes
- Des délais fiables grâce à une organisation
- Un réseau
- Des moyens logistiques

NOS ENGAGEMENTS / CERTIFICATIONS

- Tous les produits vendus par NOVELIS sont fabriqués dans ses usines de Villetanche-sur-Saône (69).
- Les gammes PVC bénéficient de l'avis technique du CSTB et sont fabriquées sous la certification NF*
- Les gammes ALUMINIUM bénéficient de l'avis technique du CSTB et du label qualibat sur le lattage.
- Les gammes ALUMINIUM bénéficient de l'avis technique du CSTB et du label qualibat sur le lattage.
- Les marques de composants les plus réputées ont été sélectionnées (SCHÜCO - KOMMERLING - MACO - ST. GOBAIN - SÖMPY - SELVE - Di. HAHN, etc...) pour garantir la meilleure qualité de produits.



* Selon dispositions du certificat fenêtres PVC NOVELIS : n° 266-125
NORALIS : n° 267-124.
Conformément au référentiel NF 220 - Révision n°8

Novelis
Votre ouverture sur le futur
www.novelis.fr